

## ROUND SINGLE I & III & IV, ROUND BEACON

**Artikelnummer E6018Y V, E6018Y VV, E1221Y, E1223Y, E6003Y V, E6003Y VV**

Är en klass I armatur bestyckad med PowerLED ljuskälla alternativt QPAR16 GU10 för anslutning direkt till nätspänning 230V.

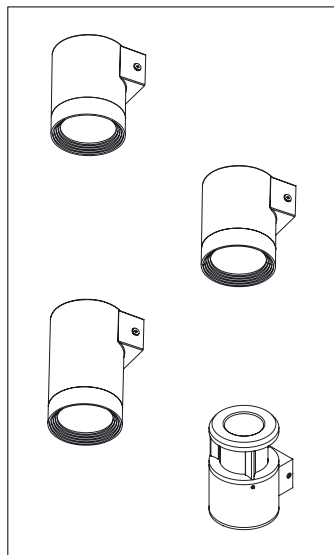

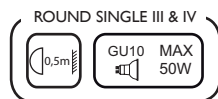
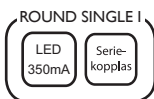
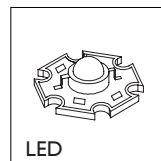
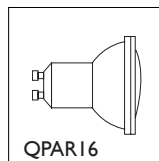
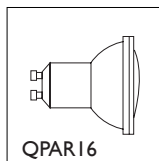
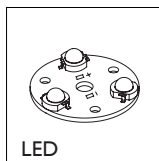
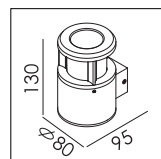
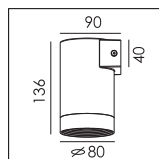
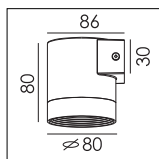
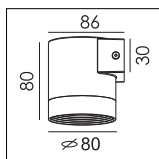

E-nr:	Benämning	Art-nr:	Färg:	Effekt:
77 007 31	Round single I	E6018YV	Vit	3 x 1W
77 007 30	Round single I	E6018YVV	Varmvit	3 x 1W
77 007 32	Round single III	E1021Y	GU10	50W
77 007 33	Round Single IV	E1023Y	GU10	50W
77 007 41	Round Beacon	E6003YV	Vit	3W
77 007 40	Round Beacon	E6003YVV	Varmvit	3W



 Uppfyller kraven enligt EN-60598

 Armatur avsedd både för inom- och utomhusbruk.

 Strölsäkert utförande och delvis skydd mot in-trängande damm och vattenångor. För fuktiga och våta miljöer.

 Anger skyddsklass, klass I för jordad anslutning.

 Armaturen får monteras direkt mot normalt brännbara material. Max 90°C.

 Symbolen anger minsta avstånd till belyst yta/föremål.

## SÄKER INSTALLATION

Läs dessa instruktioner innan installationen påbörjas och lämna den vidare till brukaren av anläggningen. Armaturen bör installeras av behörig installatör och i enlighet med gällande föreskrifter. Armaturen får inte modifieras.

Se till att spänningen är frånslagen före installation, underhåll eller lampbyte.

Gör håltagning enligt specifikation. Bryt spänningen så att anläggningen är spänningslös. Utför installationen enligt anvisning (fig 1-4). Beroende på om du installerar en eller fler armaturer på en gång, väljer du den kopplingsmetod som passar för att skapa täta kopplingar. Kontrollera att installationen är korrekt utförd och slå på spänningen.

### VÄGGMONTERING

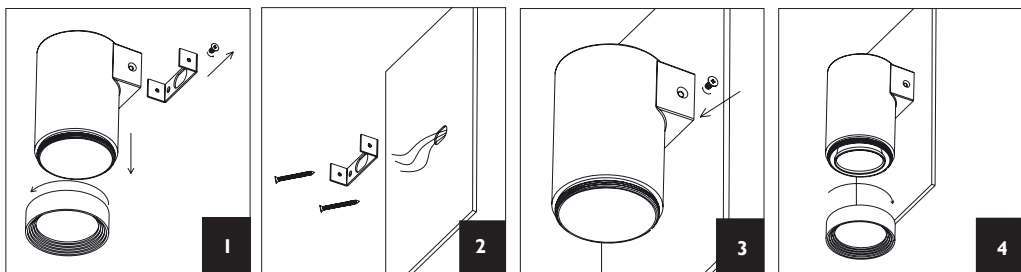

### TÄT KOPPLING

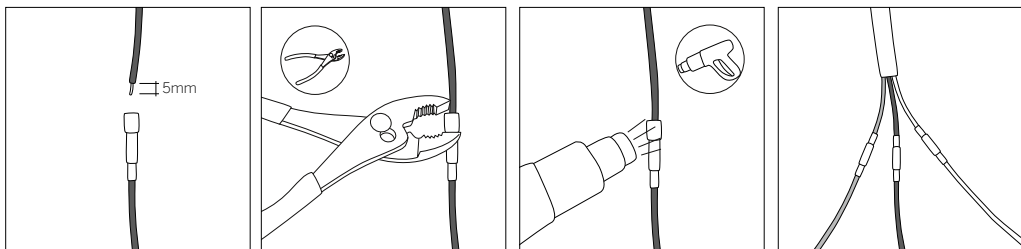

### TÄT VIDAREKOPPLING

